



DELCA TEC

取扱説明書

このたびは本製品をお買い上げいただきありがとうございます。
ご使用前に取扱説明書をよくお読みのうえ、正しくお使いください。
お読みになった後は、いつでも見られるところに保管してください。

取付プレート・ステンレスバンドセット DSL DZ01C

本製品は、弊社の製品をポールや柱、カーポートの支柱、ベランダの手すりなどに取り付けるためのプレートです。

■ 取付適合サイズ (直径 250mmまで / 外周 800mmまで)

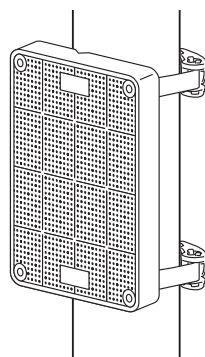
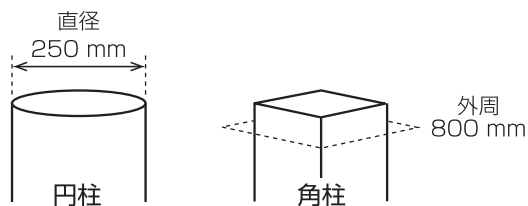

■ セット内容 [本体質量 (取付プレート、ステンレスバンド含む)・・・0.2kg]

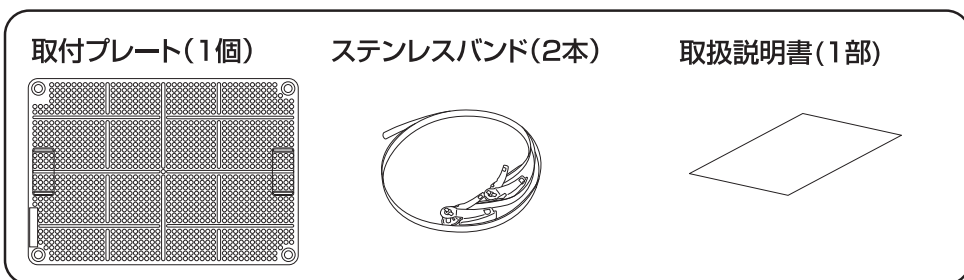

■ ご使用上の注意

- 十分強度があるマストに取り付けてください。樹脂製マストへの取付は避けてください。
- ステンレスバンドは再使用できません。
- ステンレスバンドを締め過ぎないようにしてください。
- 取付プレートが破損したり、反ったりすることがあります。
- 落下防止のため、定期的に点検を行ってください。
- 取付後にプレートの厚み以上に先端が突き出る長さのネジは使用しないでください。マストを傷つける恐れがあります。
- ネジ径φ3～φ4.5mmのネジをご使用ください。

■ 安全上のご注意

お使いになる方や他の人々への危害、財産への損害を未然に防ぐため、必ずお守りいただくことを説明しています。
本文中に使われている図記号の意味は、次のとおりです。



警告 この内容を無視して、誤った取り扱いをすると、人が死亡または重傷を負う可能性が想定される内容を示しています。

取付後、確実に固定されているか、またときどきぐらつきがないかを確認する
固定が不十分な場合、落下によるけがや感電、故障の原因となります。

高所などでは足場と安全を確保し、作業時は手袋をするなど安全対策を行なう
落ちたりして、けがの原因となります。

次の場所に設置しない

- ◇ 強度の不足する場所、不安定な場所、継続的に振動が発生する場所 (工事現場など) 落下や転倒によるけがの原因となります。
- ◇ 人や車両の通行の妨げになる場所 ぶつかったり、接触したりして、けがや破損の原因となります。
- ◇ 塩害や腐食性ガスが発生する場所 取付部が劣化し、落下によるけがや事故、故障の原因となります。

設置、点検時は次のことに注意する

- ◇ 設置や配線、点検時は電源プラグを抜いてから作業する。感電やショート・誤配線による火災の原因となります。
- ◇ 足場と安全を確保し、強風、雨、嵐、雪、霧などの天候が悪い日や暗い所では、危険なので設置工事や点検をしない。落下や転倒によるけがの原因となります。
- ◇ 本体や部品、工具類を落としたり、強い衝撃を与えたりしない。けがや故障の原因となります。
- ◇ 組み立てや取り付けのネジやボルトは、締め付け力 (トルク) 指定がある場合は、その力 (トルク) で締め付け、確実に固定する。落下や転倒によるけがの原因となります。

雷が発生しているときは、設置工事をしたり、この製品に触れない
感電、けがの原因となります。

注意 この内容を無視して、誤った取り扱いをすると、人が障害を負う可能性および物的損害の発生が想定される内容を示しています。

台風の後などは取付金具に緩みや異常が生じることがあります。
そのままにすると落下の原因となることがあります。固定が不十分な場合、落下して、けがの原因となります。

お手入れの注意
ベンジンやアルコール、シンナーなどは使わず、乾いた布で乾拭きしてください。溶けたり、変形や変色の原因となります。

■ 取付準備【ポールに取り付ける場合】

- 取り付ける機器の取扱説明書に記載の注意事項を参考に取り付けを行ってください。
- 取り付ける前に機器の取付穴とプレートの取付穴の位置合わせをしてください。
- 機器に下穴を開ける場合はプレート板のネジ穴のピッチ (3.5mm) に合わせて加工してください。

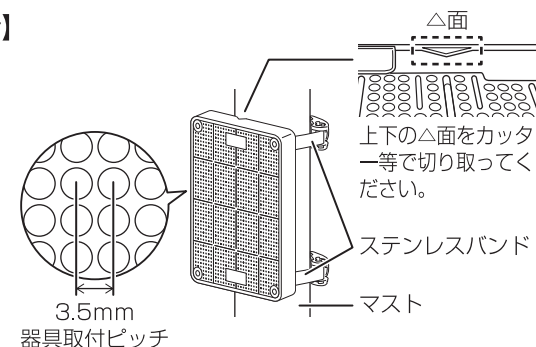

注意

- ・ △面の切り取りには、十分注意してください。
- ・ 機器付属ネジは締め過ぎないようにください。
- ・ 作業は防護眼鏡、保護手袋等、安全な服装を着用し行ってください。

■ 取付方法

- ①バックルのレバーを外側に向け、ステンレスバンドを取付プレートの背面から右図のように通してください。

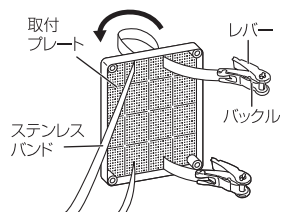

- ②バックルがマストの真後ろにくるようにステンレスバンドの長さを調整してください。

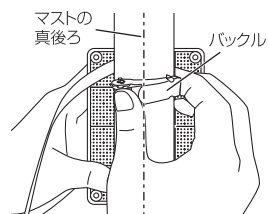

- ③ステンレスバンドの先端を巻き上げ軸の差し込み穴に通してください。

ステンレスバンドを矢印の方向に通してください。

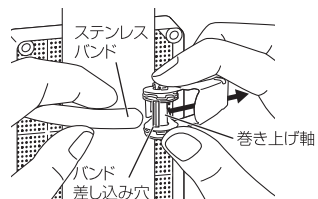

- ④ステンレスバンドをマストに密着しない程度に引っ張ってください。

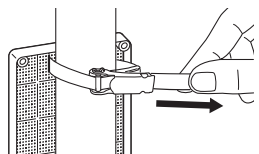

- ⑤レバーの開閉を繰り返すと、巻き上げ軸が回転し、ステンレスバンドが締まります。

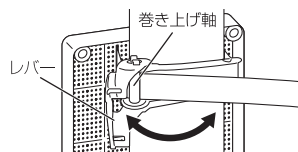

- ⑥ステンレスバンドの不要部分を、巻き上げ軸から約3～4cmを残して、金切りばさみでカットして下さい。(切断面が鋭い部分がありますのでご注意ください)

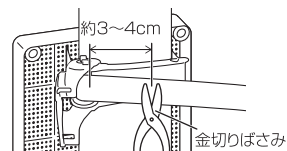

- ⑦レバーをカチッと音がするまで確実に閉めてください。



- ⑧機器付属またはネジ径φ3～4.5mmのネジで機器をプレート板に固定してください。

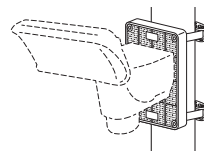

■ 外形寸法図

●取付プレート

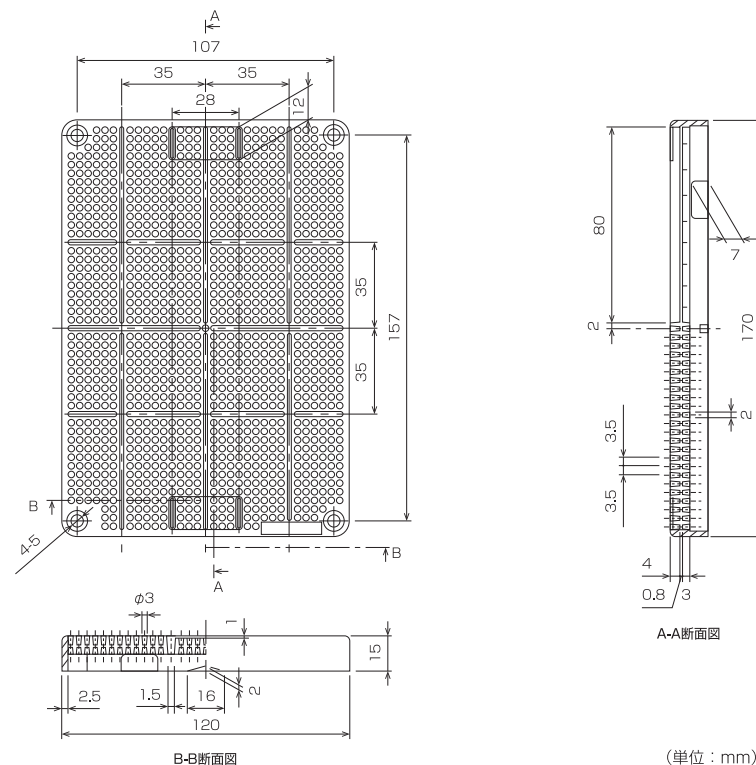

●ステンレスバンド

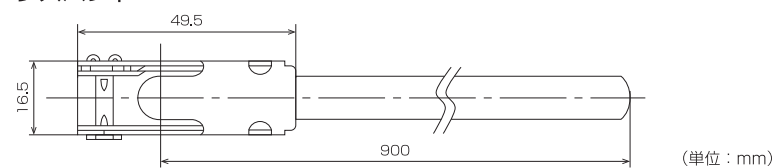

※この製品を処分するときは、地方自治体のルールにしたがって処理してください。
※仕様は改良により、予告なく変更することがありますので、ご了承ください。

製品に関する
お困りごとを解決!

Dサポ!
DXアンテナ サポートポータル

スマートフォンで
各種設定方法が
わかる➡



ホームページでも初期設定や、各種端末の詳しい手順を確認できます。
QRコードからアクセスしてください。

[1017]

カスタマーセンター 0570-033-083

※全国一律料金でご利用いただけます。
※携帯電話・PHSからもご利用いただけます。
※ナビダイヤルは各社音声通話定額サービスの対象外となっております。

DXアンテナ株式会社 受付時間 9:30~17:00 (夏季・年末年始休暇は除く) 一部のIP電話で上記番号がご利用にならない場合: 050-3818-9016

ホームページアドレス
<https://www.dxantenna.co.jp/>

(1908)