

Full Hi-Vision 卓上みまもるカメラ CNW3CPB1

このたびは本製品をお買い上げいただきありがとうございます。ご使用前に取扱説明書をよくお読みの上、正しくお使いください。本書は基本的な設定のみ記載しております。詳しい内容については、巻末のQRコードより設定ガイドをご覧ください。

(注) この製品は犯罪防止システム品ではありません。空き巣、盗竊、変質者の侵入等の犯罪による損失、損傷等が発生しても、当社は一切責任を負いませんのであらかじめご了承ください。

付属品表: ACアダプター x1個, USBケーブル x1本, Type-A・micro-B, 穴あけ用紙型 x1枚, コンクリートアンカー x2本, 取付ネジ x2本, 取扱説明書 (本書) x1部

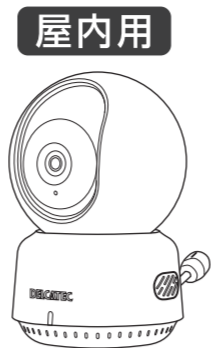

安全上のご注意 お使いになる方や他の人々への危害、財産への損害を未然に防ぐため、必ずお守りいただくことを説明しています。本文中に使われている図記号の意味は、次のとおりです。

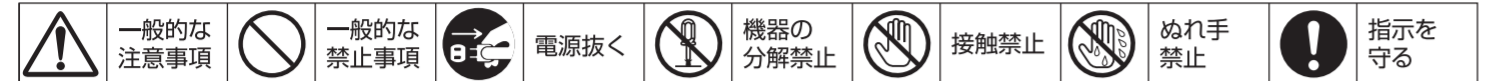

警告 この内容を無視して、誤った取り扱いをすると、人が死亡または重傷を負う可能性が想定される内容を示しています。

万一、ACアダプターを落としたり、破損したりした場合、ACアダプターをACコンセントから抜いて販売店に連絡する

ACアダプターからUSBケーブルを抜くときは、プラグ部分を持って抜く

ACアダプターは、風通しの悪い場所で使用しない

本製品を移動する場合は、必ずACアダプターをACコンセントから抜く

乳幼児の手の届く場所に付属品などを置かない

ACアダプターは、ACコンセントに根元までしっかりと差し込む

雷の発生が予想される場合は、前もって、ACアダプターをACコンセントから抜く

長期間使用しないときは、安全のため必ずACアダプターをACコンセントから抜く

ACアダプターをぬれた手でさわらない

microSDカード挿入口に水などの液体(飲料水、汗、海水、ペットの尿など)や金属片(カッターの刃やホチキスの針など)、燃えやすいものなどの異物を入れない

本製品を次の場所に設置しない

分解や改造はしない

本製品を壁面などに取り付けて使用するときは、堅固・確実に取り付ける

異常があるときは、すぐに使用をやめる

指定の電源で使用する

本製品を取り扱うときは、次のことに注意する

無理な力を加えたり傷つけない

取り付け後、確実に固定されているか、またときどきくらくつきがないかを確かめる

本書について

- 本書に掲載されているイラスト、図、説明文は、実際の製品の外観や機能と異なる場合があります。
内容の正確性を期すように努めておりますが、技術的な誤り誤植がある場合があります。
不適切な操作によって生じる破損や損害は、弊社では責任を負えません。
ご使用になるスマートフォンまたはタブレットによって、表示内容または画面デザインなどは異なる場合があります。



カメラ設置の注意

- 他の機器からの温度変化や強い振動、電気ノイズの影響を受ける場所に設置すると、誤動作の原因となります。
カメラの取付方向や撮影範囲を確認してください。



カメラ間の距離5mの途中に、ルーターなどの無線LAN機器がある場合は、電波が安定しない場合があります。無線LAN機器からも離してください(本製品と接続するルーターを除く)。

microSDカードについて

本機はmicroSDカードスロットに挿入したmicroSDカードにカメラの映像を録画できます。
microSDカードは消耗品です。定期的なmicroSDカードの交換をおすすめします。
エレコム製のmicroSDカードは動作確認済です。詳しくは弊社ホームページのDラボ!をご確認ください。

microSDカードの挿入方法

microSDカードを挿入する、または取り出すときは、電源を切ってください。カメラやmicroSDカードが破損する可能性があります。

1. レンズを上に向ける。

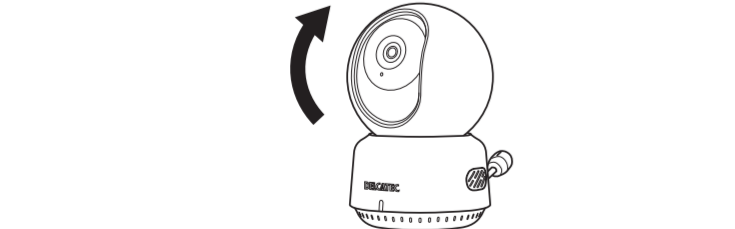

2. microSDカードを挿入する。 「カチッ」と音がするまでしっかりと確実に押し込みます。

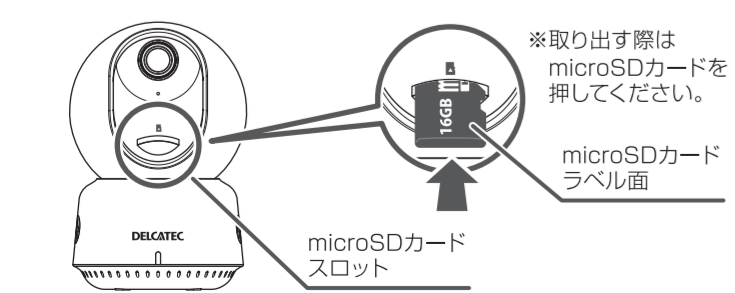

録画について

本機の故障や誤動作、接続した機器の不具合などの原因によって、microSDカードに正常に録画できなかった内容の補償、録画した内容の損失、直接および間接的損害につきましては、弊社は責任を負いかねます。あらかじめご了承ください。

電源の入れ方

- 付属のACアダプターと付属のUSBケーブル(Type-A側)を接続し、本機にmicro-B側を接続する
2. ACコンセントに付属のACアダプターを差し込み、レンズ部分が自動で動きだすので、カメラ部分の動きが止まるまで、登録作業などは行わないでください。

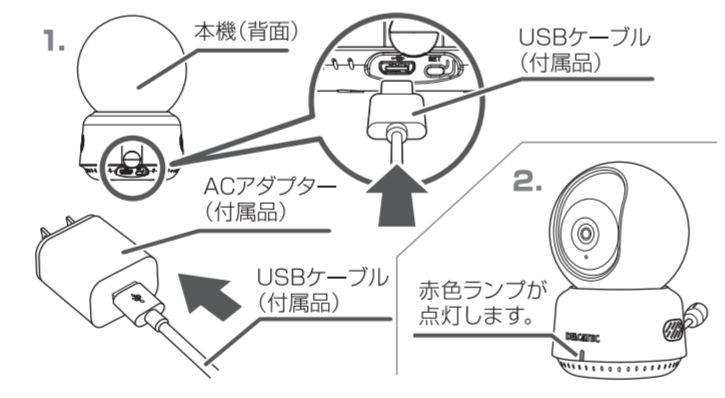

スマートフォンでカメラの映像を見る

本機をネットワークに接続し、「antenna-eye」または「みまもるeye」に登録すると、スマートフォンやタブレットからカメラの映像を見ることができま。

重要 通信事業者とのご契約内容によっては通信料金が高額になる場合があります。ご利用の際はご契約の通信事業者へ確認してください。

インターネット回線に接続する (本機と無線LANルーターをWi-Fi接続する)

無線LANルーターなどの機器の設定方法については、ご使用の機器の取扱説明書をご確認ください。

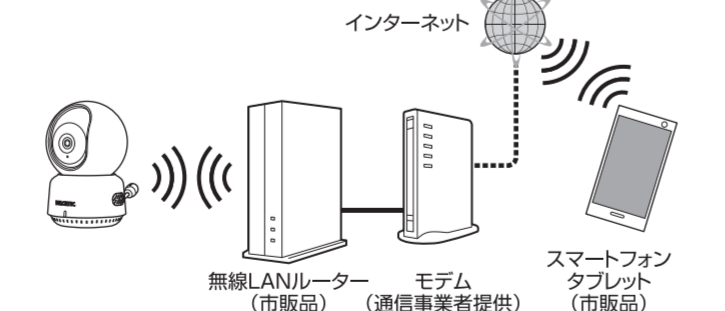

- インターネット環境およびネットワーク環境によって、接続機器や接続方法は異なります。
ネットワークに接続(クラウド録画サービス「antenna-eye」への接続含む)した場合、カメラで撮影した映像が常にネットワークへ送信されます。

重要 無線LANルーターを使用している場合、他のWi-Fi機器と電波干渉することがあります。本機とWi-Fi機器はできるだけ離して使用してください。

antenna-eyeにカメラを登録する方法

クラウド録画に対応しています。
※録画データの保存日数に応じて月額プランを選択できます。
本製品はクラウド録画サービスの「antenna-eye」に対応しております。ご使用になるスマートフォンまたはタブレットにインストールすることでカメラの映像を見ることができま (Webブラウザ版はPCを使用します)。

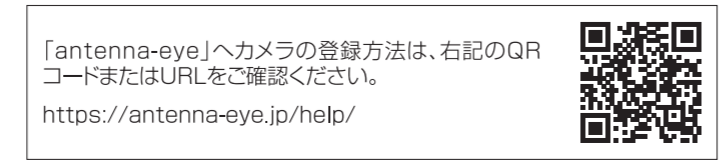

警告 この内容を無視して、誤った取り扱いをすると、人が死亡または重傷を負う可能性が想定される内容を示しています。

- 設置・点検時は次のことに注意する
・設置・配線・点検時は電源を切ってください。
・本体や部品、工具類を落としたり、強い衝撃を与えないでください。
・ケーブル類は正しく配置してください。
・組み立てや取り付けのネジやボルトは、締め付け力(トルク)指定がある場合はその力(トルク)で締め付け、堅固に

固定してください。
落ちたり、倒れたりして、けがの原因となります。
カメラや取付装置などに無理な力を加えないでください。
落ちたりして、破損、けがの原因となります。

- 次のような場所や条件では、人体や医療機器などに影響を与える場合があるため、取り付けない
・病院など特定の電波の使用を禁止された区域
・医療用電気機器の近く(手術室、集中治療室など)
・自動ドア、火災報知器などの自動制御機器の近く
・心臓ペースメーカーの装着部位から22cm以内の位置
誤作動による事故の原因となります。

注意 この内容を無視して、誤った取り扱いをすると、人が傷害を負う可能性および物的損害の発生が想定される内容を示しています。

- お手入れの注意
ペンチやアルコール、シンナーなどは使わず、乾いた布で乾拭きしてください。
濡れたり、変形や変色の原因となります。

- 定期的な点検する
取り付けが緩んだり、ネジが錆びたりすると、落下による破損、けがの原因となります。

温度センサーのケーブル扱い
温度センサーのケーブルを無理に引っ張ったり、温度センサーを布などで覆ったりすると、故障したり正しい温度が測定されない原因となります。

使用上のご注意

- 本製品の使用は、日本国内のみです。海外では使用できません。
本製品は屋内専用です。
停電などの外部要因によるデータの損失、その他の直接および間接的損害につきましては、弊社は責任を負いかねます。
周囲温度0℃以下で使用した場合、レンズ部がくもったり、霜が付いたりすることがあります。
カメラのレンズやセンサーには、直接手で触れないでください。
専用アプリを使用しスマートフォンやタブレットで映像を見るときは、通信事業者とのご契約内容によっては通信料金が高額になる場合があります。
本製品は、クラウド録画サービス「antenna-eye」を使用すると、クラウド録画に該当しすることがあります。
本製品は、被写体のプライバシーや肖像権に配慮して設置してください。

商標について

- GoogleおよびGoogleロゴ、Android、アンドロイド、Google Playは、Google LLCの商標です。
QRコードは、株式会社デンソーウェーブの登録商標です。
Microsoft、Windowsは米国Microsoft Corporationの登録商標です。
iPhone、iPadは、米国および他の国々で登録されたApple Inc.の商標です。
iOS 商標は、米国Ciscoのライセンスに基づき使用されています。
その他記載されている会社名および商品名は、各社の商標または登録商標です。



無線電波についてのご注意

- 本製品は無線LAN機能を搭載しております。
通信内容の傍受、不正利用、なりすましなどを防止するために、適切なセキュリティ設定(パスワード変更など)を行ってください。
本製品の電波周波数帯は2.4GHzです。この周波数帯は、医療機器・電子レンジなどの産業・科学機器のほか、工場の製造ラインなどで使用される移動体識別用の構内無線局(免許を要する無線局)および特

- 定小電力無線局(免許を要しない無線局)、ならびにアマチュア無線局(免許を要する無線局)が運用されています。
電子レンジ、デジタルコードレス電話、その他2.4GHz帯の電波を使用する機器(無線LAN、Bluetooth®対応機器、ワイヤレスオーディオ機器、ゲーム機器など)の近くで使用すると、通信が途切れたり、速度が遅くなる場合があります。
本製品を使用する前に、近くでこれらの無線局が運用されていないことを確認してください。
万一、本製品と他の無線局との間で有害な電波干渉が発生した場合は、速やかに本製品の使用場所を変更するか、使用を停止してください。

本製品の無線の電波
2.4 DS/OF 4
2.4 : 2.4GHz帯を使用周波数帯とする無線設備を示します。
DS/OF : 変調方式がDS-SSとOFDM方式であることを示します。
4 : 想定される干渉距離が40m以下を示します。
--- : 使用周波数帯の全帯域を使用し、他で運用されている周波数帯の回避が可能なことを示します。

- 本製品は、電波法に基づく工事設計認証を受けているので、無線局の免許は不要です。ただし、本製品を分解・改造することは電波法で禁止されています。また、本製品に貼り付けてある認証ラベルをはがしたり、改ざんなどは行わないでください。
不明点やその他お困りのときは、お買い上げの販売店、工務店、または弊社カスタマーセンターまでお問い合わせください。

- 不正利用を防ぐために パスワードについて
通信内容の傍受、不正利用、なりすましなどを防止するために、適切なセキュリティ設定(パスワード変更など)を行ってください。
他人に見られたり、教えたりしないでください。
第三者が本製品の設置・設定をおこなった場合は、必ず変更してください。
修理依頼する場合は、本製品のパスワードを初期化してください。
弊社では、ネットワークセキュリティに関する技術情報についてはお答えできません。利用権限のない無線ネットワークに接続しないでください。

- 免責事項
弊社では不正利用された場合の責任は負いません。
弊社が検証していない接続機器、ソフトウェアなどの使用により生じた損害に関しては、弊社では責任を負いません。
本製品がお手元でない場所から問い合わせの際、本製品の接続や現象などの目視確認が必要な内容についてはお答えできません。
無線LANルーターのセキュリティ設定をする場合は、お客様ご自身の判断で行ってください。無線LANルーターのセキュリティ設定により発生した障害に関しては、弊社では責任を負いません。また、無線LANルーターの設定・使用方法などに関する問い合わせには、弊社ではお答えできません。
本製品の故障や誤動作などの原因によって、正常に録画できなかった内容の補償、録画した内容の損失、直接および間接的損害につきましては、弊社は責任を負いかねます。あらかじめご了承ください。

ご注意 本カメラは、2つのアプリ「みまもるeye」および「antenna-eye」に対応していますが、同時に2つのアプリに登録することはできません。

クラウド録画サービス「antenna-eye」にカメラを登録する

- 「antenna-eye」をスマートフォンまたはパソコンでクラウドIDの登録をして、「antenna-eye」を開いてください。以下手順で本機を「antenna-eye」に登録してください。
2. スマートフォンのWi-Fi接続画面を開き、カメラを接続するWi-Fiのアイコンをタップします。



- 共有をタップします。



- 表示されたQRコードをカメラで読み取ります。QRコードが表示された画面のスクリーンショットを保存し、保存したQRコードを拡大すると、カメラはQRコードを読み取りやすくなります。



- カメラが、QRコードを読み取ると、カメラは無線LANルーターの接続が完了します。「スキャン成功しました。ネットワーク構成に成功しました。デバイスが接続されています。」の音声が流れます。

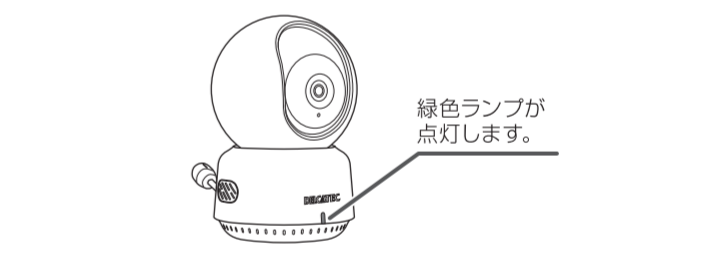

- 「antenna-eye」のかんたんガイドの「カメラを登録する」を参照して登録してください。



- 登録情報を削除する
登録情報を削除するときは、リセットボタンを約5秒押し、登録情報を削除してください。登録情報を削除したときは、手順の2から再度登録してください。

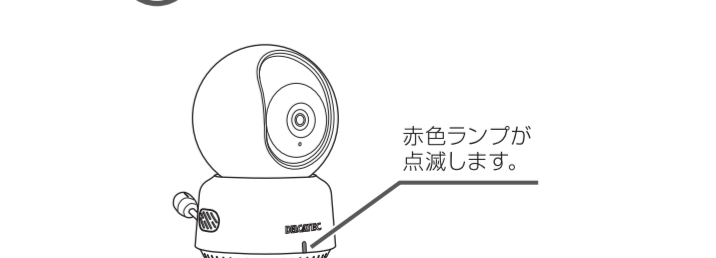
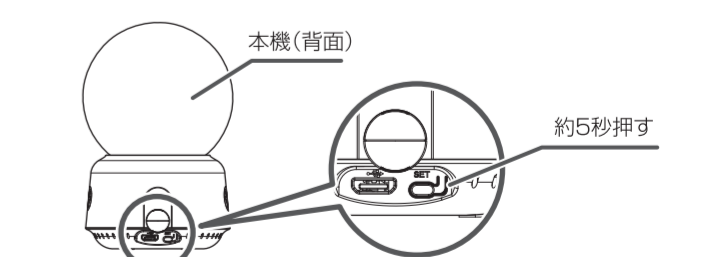

■ みまもるeyeにカメラを登録する方法

録画データはmicroSDカードに保存されます。
本製品は遠隔監視アプリ「みまもるeye」に対応しております。ご使用になるスマートフォンにインストールすることで使用できます。
使用できるスマートフォンまたはタブレットは、Android 端末 (Android5.0以降) 、iPhone およびiPad (iOS11.0以降) です。
(本書は、Android 端末を元に記載しています)。

ご注意 本カメラは、2つのアプリ「みまもるeye」および「antenna-eye」に対応していますが、同時に2つのアプリに登録することはできません。

1. インストールする
 - Google Playストアから「みまもるeye」を検索します。
 - インストールが完了すると、右記のアイコンが作成されます。
2. 遠隔監視アプリ「みまもるeye」を開く
 - 右記のアイコンをタップします。
3. アカウントを登録する
 - はじめて登録するときは、「アカウント登録」をタップします。
 - すでにアカウントを登録しているときは、「ログイン」をタップします。



位置情報の設定を有効にしていないときは、位置情報の設定を行ってください。(一度「アプリの使用時のみ」を選択すると、次回以降は表示されません。)[「今回のみ」]をタップすると、このアプリでは位置情報を一度だけ使用できます。「許可しない」をタップすると、このアプリでは位置情報は使用できません。再度許可をする場合は、スマートフォンでアプリの権限から許可を行う、またはアプリをアンインストールしてから、再度インストールを行ってください。

4. 携帯電話番号またはメールアドレスを登録する

【携帯電話番号で登録する場合】

- ① 携帯電話番号を入力します。
- ② 「送信」をタップします。
- ③ 入力した携帯電話番号に届いた確認コードを入力します。

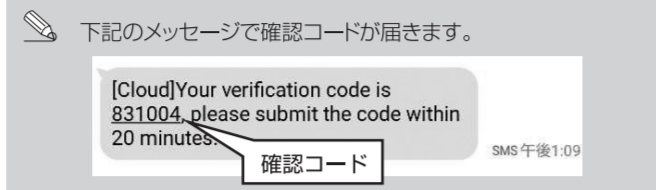

- ④ 「[ユーザー規約とプライバシーポリシー]を読んで同意いただく必要があります。」にチェックを入れます。
- ⑤ 「次へ」をタップします。



- ⑥ パスワードを入力します。
設定したパスワードは、忘れないように記録してください。
- ⑦ 「完了です」をタップします。

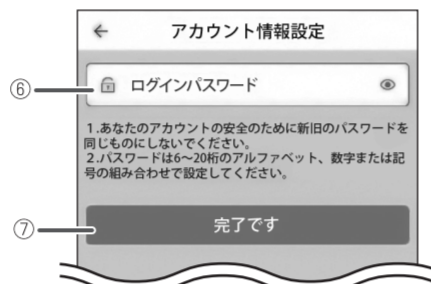

【メールアドレスで登録する場合】

- ① 「メールアドレスでの登録」をタップします。



- ② メールアドレスを入力します。
お客様がご使用可能なメールアドレスを入力してください。
- ③ 「送信」をタップします。
- ④ 入力したメールアドレスに「[ot.service@alibabacloud.com]」から届いた確認コードを入力します。

ご注意 メールが届かない場合
・入力ミスがないか、登録したメールアドレスを確認してください。
・迷惑メールとして処理されていないか確認してください。
・携帯電話会社以外からのメールを拒否するドメイン指定受信設定になっていないか、確認してください。

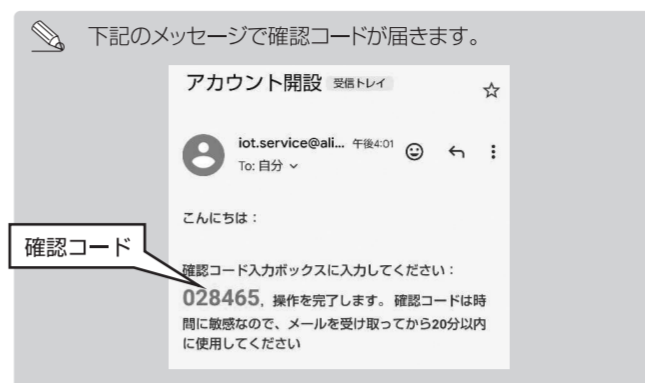

- ⑤ パスワードを入力します。
設定したパスワードは、忘れないように記録してください。
- ⑥ 「[ユーザー規約とプライバシーポリシー]を読んで同意いただく必要があります。」にチェックを入れます。
- ⑦ 「アカウント登録」をタップします。



5. 「ヒント」の画面表示時、「設定に移動」をタップし、設定する。

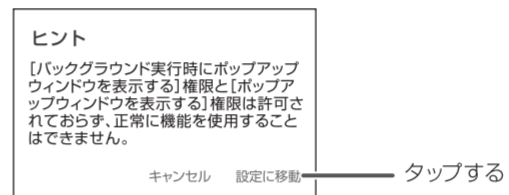

6. デバイスを追加する



7. デバイスを選択する



8. 画面に従って、リセットボタンを押す

・本製品の電源を入れて、本製品前面のLEDが赤色に点滅していることを確認します。

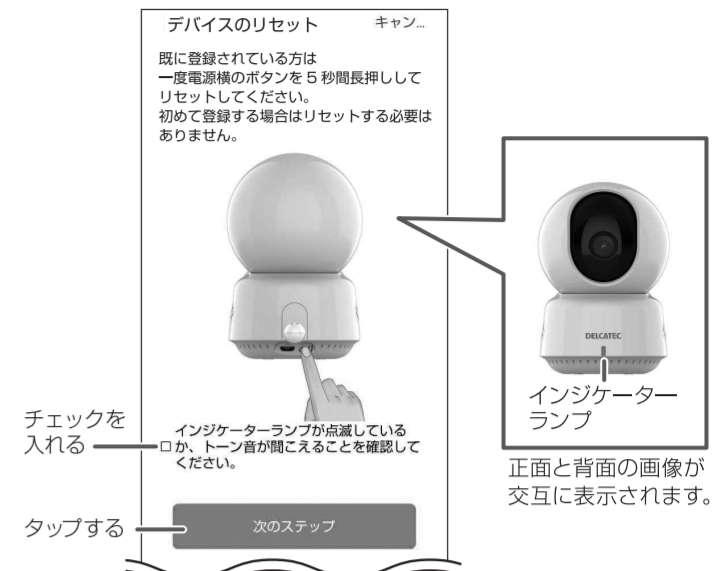

9. 無線LANルーターを選択する

・本製品はスマートフォンのテザリング機能を使って接続することも可能です。



ご注意 ・本製品は2.4GHz帯の無線LANルーターに接続して使用してください。5GHz帯の無線LANルーターには接続しないでください。

10. QRコードを読み取る

カメラのレンズ部分をQRコードに向けて、15~20cmの距離を保ってください。
ピー音が聞こえたら、「ピー音が聞こえました」をタップします。
(QRコードを正常に読み取るとピー音が鳴ります。)



11. 登録の完了を確認し、「完了」をタップする



12. ライブビューを表示する

操作については、巻末のQRコードより設定ガイド (PDF版) をご確認ください。

■ 規格特性 (規格および仕様は改良により、予告なく変更することがありますので、ご了承ください。)

センサー	1/3インチ, CMOS
レンズ (mm)	2.5 @F2.0
インターフェース	micro USB Type-B×1、microSD (最大256GB) ×1、 内蔵マイク×1、内蔵スピーカー×1、リセットボタン×1
信号方式	2.4GHz IEEE802.11b/g/n
画素数	最大200万画素 (1920×1080)
画角 (°)	水平: 約78、垂直: 約42
PTZ可動範囲 (°)	Pan: 350、Tilt: 67、デジタルズーム
シャッター	自動
最低被写体照度 (Lux)	カラー: 0.01 (F2.0) 赤外線照明ON時: 0
ノイズ除去	2D/3D
Day/Night	自動/手動
S/N比 (dB)	50以上
IR照明/照射距離 (m)	自動/最大10
WDR	なし
対応コーデック	H.264
フレームレート (fps)	最大20 (1920×1080)
動作温湿度範囲 (C/%)	温度: -10~+50/湿度: 0~90 (結露なきこと)
電源 (V)	5
消費電力 (W)	最大5
筐体	樹脂
寸法 (mm)	69 (φ) ×104 (H)
質量 (kg)	約0.16

※本カメラの解像度は約200万画素ですが、クラウド録画サービス「antenna-eye」へ送信する映像の最大解像度は約100万画素(1280×720)です。
※製品・規格表は開発中のもので、実際の製品とは異なる場合がございます。

■ 外形寸法図

(単位: mm)

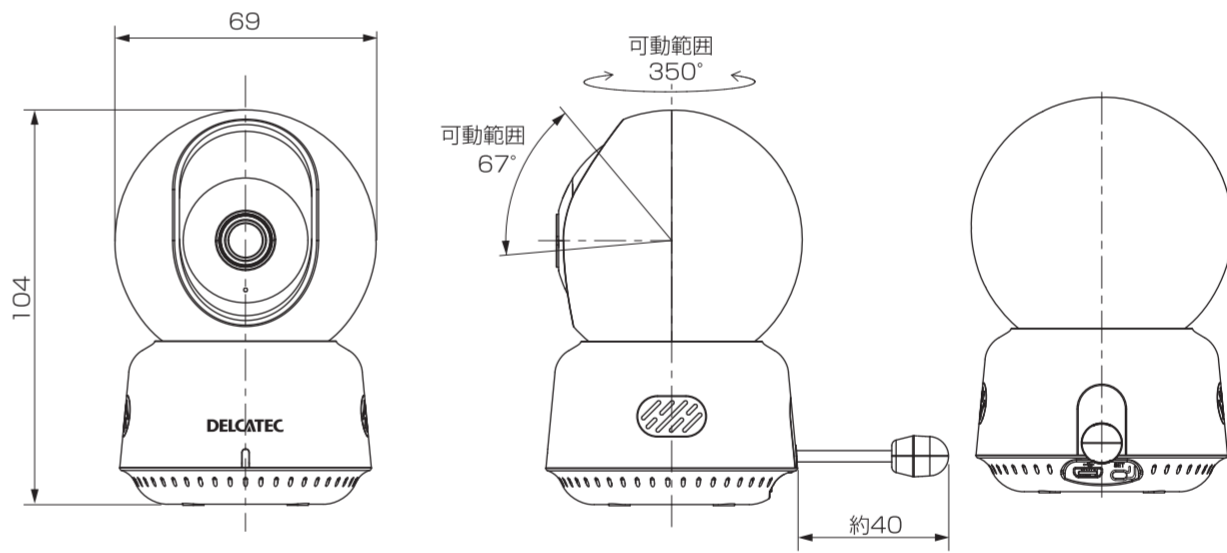

設定ガイドは、右記のQRコードまたはURLをご確認ください。
<https://www.dxantenna.co.jp/product/item/manual-lmg/CNW3CPB1.pdf>

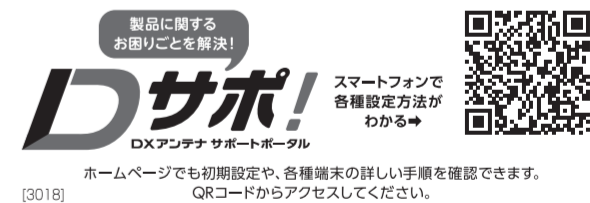

本製品を廃棄するときは、地方自治体のルールに従って処理してください。

■ 保証書

(2111-09-00)

■保証期間

製品の保証書または購入日が確認できる購入証明書 (レシート、納品書など) に記載されている購入日より1年間、本製品を本規定に従い無償修理をすることを保証いたします。*消耗品は除く

保証期間	1年間
------	-----

■無償修理

保証期間中、取扱説明書、本体貼付ラベルなどの注意書きに従った正常な使用状態で故障した場合には、お買い求めの販売店にお持ちいただくか、弊社修理センターに送付してください。弊社修理センターへご送付いただく場合の送料はお客様のご負担となります。また、ご送付いただく際、適切な梱包の上、紛失防止のため受渡の確認できる手段 (宅配や簡易書留など) をご利用ください。尚、弊社は運送中の製品の破損、紛失については一切の責任を負いかねます。

■適用の除外

- ① 次のような場合には保証期間中でも有償修理となります。
 - ① ご使用上の誤り、及び不当な修理や改造による故障および損傷。
 - ② お買い上げ後の取り付け場所の移設、輸送、落下などによる故障および損傷。
 - ③ 火災、地震、噴火、洪水、津波などの水害、落雷、その他の天変地異、戦争、暴動による破壊行為、公害、塩害、ガス害または、ねずみや昆虫、鳥などの動物の行為による損傷、指定以外の使用電源 (電圧、周波数) や異常電圧による故障および損傷。
 - ④ 塗装の色あせなどの経年劣化や、使用に伴う摩耗などにより生じる外観上の現象。
 - ⑤ 用途以外 (例えば車両、船舶への搭載など) に使用された場合の故障及び損傷。
 - ⑥ 製品の保証書または購入日が確認できる購入証明書 (レシート、納品書など) を提示されていない場合。
- ⑦ 保証書にお買い上げ年月日、お買い求めの販売店の記入がない場合、または字句を書き換えられた場合。
- ⑧ 譲渡品、転売品または中古品として本製品をご購入された場合。(リサイクルショップでの購入、オークション購入での中古品を含む)
- ⑨ その他、無償修理または交換が認められない事由が発見された場合。

■免責

データを取り戻す際はバックアップを必ず行って下さい。製品の故障または使用によって生じた、保存データの消失、破損等については一切保証いたしません。
本製品の故障について、弊社に故意または重大な過失がある場合を除き、弊社の債務不履行および不法行為等の損害賠償責任は、本製品購入代金を上限とさせていただきます。
本製品の故障に起因する派生的、付随的、間接的および精神的損害、逸失利益、ならびにデータ損害の補償等につきましては、弊社は一切責任を負いかねます。

■その他

保証書の再発行は行いません。
修理で交換された故障製品および故障部品の所有権は、弊社へ帰属とさせていただきます。
製品修理にかかる付帯費用 (運賃、設置工事費、人件費) については、弊社は一切の費用負担を行いません。
有償、無償にかかわらず修理により交換された旧部品または旧製品等は返却いたしかねます。
記憶媒体が搭載された製品において、修理センターにて製品交換を実施した際にはデータの保全は行わず、全て初期化いたします。記憶媒体が搭載された製品を修理に出す前には、お客様ご自身でデータのバックアップを取っていただきますようお願い致します。
同機種での交換ができない場合は、保証対象製品と同等またはそれ以上の性能を有する他の製品と、交換させて頂く場合があります。

■有効範囲

本保証規定に基づく保証は日本国内においてのみ有効です。(This warranty is valid only in Japan.)

お買上年月日	ご購入先	ご購入先	ご購入先
年 月 日	店名	住所	電話 () - ()

カスタマーセンター
土日・祝日もご利用ください!
DXアンテナ株式会社

0570-033-083

※全国一律料金でご利用いただけます。
※携帯電話からもご利用いただけます。
※ナビダイヤルは各社音声通話定額サービスの対象外となっております。

受付時間 9:30~17:00 (夏季・年末年始休暇は除く)
一部のIP電話で上記番号がご利用にならない場合: 050-3818-9016

ホームページアドレス
<https://www.dxantenna.co.jp/>